

DESCRIÇÃO GERAL

La caja incluye:

- 1 Câmara MOHOC™
- 1 Bateria recarregável de íões de lítio
- 1 Cordão de segurança
- 1 Cabo micro USB
- 2 Patches de montagem de Velcro™
- 1 Saco de microfibras MOHOC™
- 1 Adesivo MOHOC™

A Câmara MOHOC™

- 1 Porta
- 2 Barril de lente rotativa
- 3 Base Curvelock™
- 4 Lingueta o Trava de liberação
- 5 Lingueta Inferior
- 6 Lingueta Superior
- 7 Interruptor para seleção de modo ON/OFF/RECORD
- 8 Botão de foto
- 9 Indicador de nível de lente
- 10 Pontos de ancoragem da lingueta

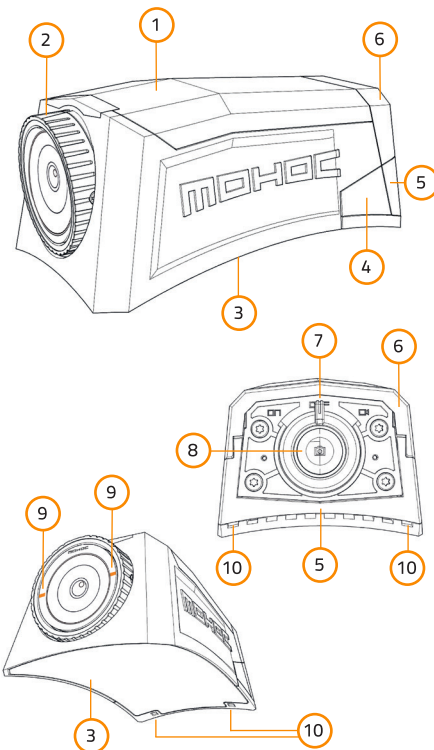

DESCRIÇÃO GERAL

INSTRUÇÕES PARA ABRIR A PORTA

1. Aperte os dois lançamentos de Lingueta o trava.

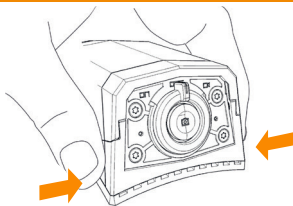

2. Retire a lingueta inferior.

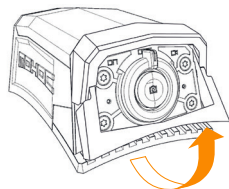

3. Solte a lingueta superior e puxe a porta para cima.

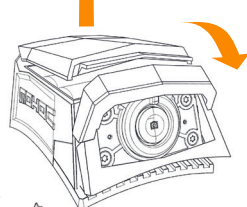

4. A porta já está aberta.

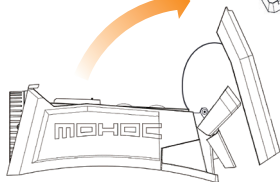

INSERÇÃO DE MICRO SD E A BATERIA

Micro SD Card

Inserir o cartão micro SD (Classe 10, UHS-1 ou superior é requerido).

Vendido separadamente.

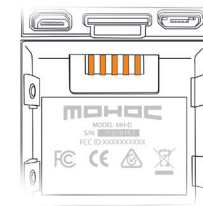

Bateria recarregável de íões de lítio

Inserir a bateria recarregável e conectar micro USB para carregar.

Bateria CR123

Insira 2 Baterias CR123 (Terminais positivos à direita).

Vendido separadamente.

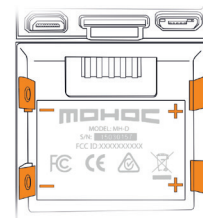

OPERAÇÃO DE CÂMERA

Gire a alavanca para a posição desejada: ON, OFF, Record

1. Ativado é inicia a gravação ON.

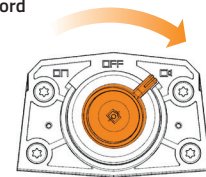

2. Ativado no modo de espera Standby.

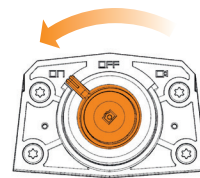

3. Desliga a Câmera OFF.

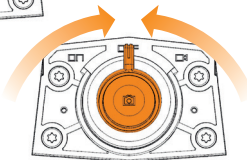

4. Botão de Foto:

Com a alavanca em posição ON ou Record, pressione o botão de foto para capturar imagens.

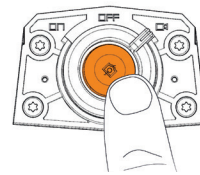

RESPOSTA DE VIBRAÇÃO

Em Modo Ligar ON	3 Vibrações Curtas (■■■)
Em modo Ativado é inicia a gravação / Foto tirada	1 Vibração Curta (■)
Em modo Parar Gravação	2 Vibrações Curtas (■■)
Em modo Desligar OFF	1 Vibração longa (—)
ADVERTÊNCIAS *	5 Vibrações Curtas (■■■■■)

*Abra a porta e ver ecrã de visualização para saber especificamente a natureza da mensagem de alerta.

CONFIGURAÇÕES DA CÂMERA





Modificar as Configurações da Câmera

A câmera deve estar em posição de ativação para alterar as configurações da câmera. Abra a porta e use o ecrã de visualização para ver as configurações.

Pressione o botão  menu para percorrer as opções de configurações.

Mantenha pressionado o botão  por 3 segundos para retornar ao modo de espera STANDBY (ESPERA).



-  Menu / voltar (voltando à página principal)
-  Destacar para a esquerda (navega para a esquerda no menu)
-  Deslocar para a direita (navega para direita no menu)
-  Selecionar

VIDEO

Configurações: 1080p/60fps, 1080p/30fps, 720p/120fps, 720p/60fps, 720p/30fps, lapso de 60 segundos, lapso de 30 segundos, lapso de 5 segundos, lapso de 1 segundo

WIFI / BT

ON ou OFF

CONFIGURAÇÕES DA CÂMERA

SHOW MORE

Pressione o botão  para ver as seguintes **OPÇÕES ADICIONAIS**

-  **LOOP RECORD** ▶ SE DESLIGA, 10 MINUTOS, MÁXIMO
-  **ORIENTATION** ▶ NORMAL, DE CABEÇA PARA BAIXO ou AJUSTE AUTOMÁTICO
-  **POWER SAVE** ▶ ON ou OFF
-  **VIBRATE** ▶ ON ou OFF
-  **CAMERA DEVICE** ▶ O MODELO E O NÚMERO DE SÉRIE DO SEU DISPOSITIVO MOHOC™, REINICIAR COM AS CONFIGURAÇÕES DE FÁBRICA.
-  **SD CARD** ▶ DETALHES DE CARTÃO SD, APAGAR, ou PARA DAR FORMATO O SD CARD
-  **DATE / TIME** ▶ DEFINIR DATA/HORA
-  **DATE STAMP** ▶ ATIVA O REGISTRO DA DATA E HORA DE IMAGEM

Depois, retorna para **STANDBY (ESPERA)**.

MONTAGEM DA CÂMERA

Aplicar o Velcro™ adesivo de montagem para a posição desejada no capacete. Fixe firmemente o MOHOC™ para o patch de montagem de Velcro™.

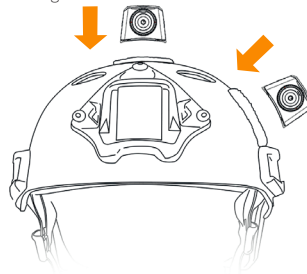

Lente de Câmara Rotativa

A lente MOHOC™ gira até 180°. Se necessário, o barril da lente gire para manter campo de visão horizontal. Utilizar indicadores de nível de lentes como um guia.

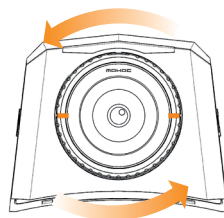

REPRODUÇÃO DE FOTO E VÍDEO

Ligar a outros dispositivos:

- Conectar cabo Micro USB para Computador
- Descarregamento diretamente ao computador com cartão micro SD
- Conectar para o TV com cabo Micro HDMI
- Conectar para MOHAC App

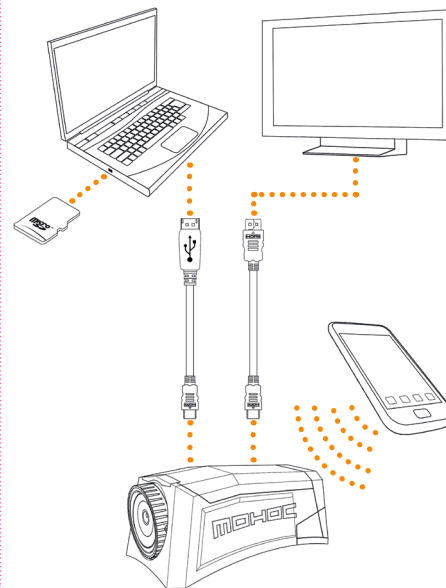

Contatar: info@mohoc.com ou visite a página das FAQ - Perguntas Frequentes www.mohoc.com para obter assistência, informações e recursos adicionais do produto.

MOHOC

+1.208.806.1391

info@mohoc.com

www.mohoc.com

© 2015 MOHOC, Inc. Todos os direitos reservados.

MOHOC

ELITE OPS CAMERA

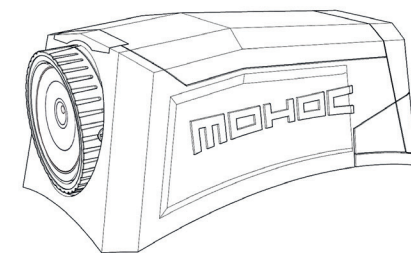

GUIA DE INICIAÇÃO RÁPIDA